

ENGLISH	2
FRANÇAIS	5
DEUTSCH	8
ITALIANO	11
ESPAÑOL	14
РУССКИЙ	17
NEDERLANDS	20
PORTUGUÊS	23
ΕΛΛΗΝΙΚΑ	26

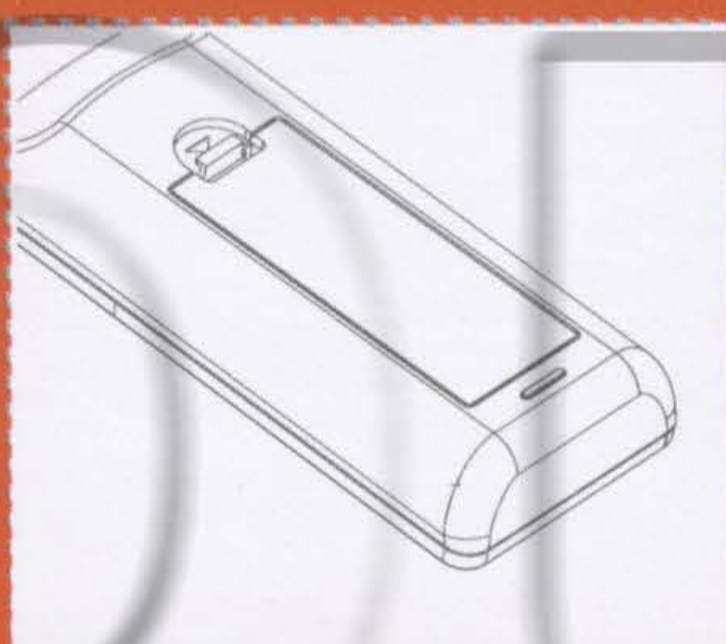

Open the battery door

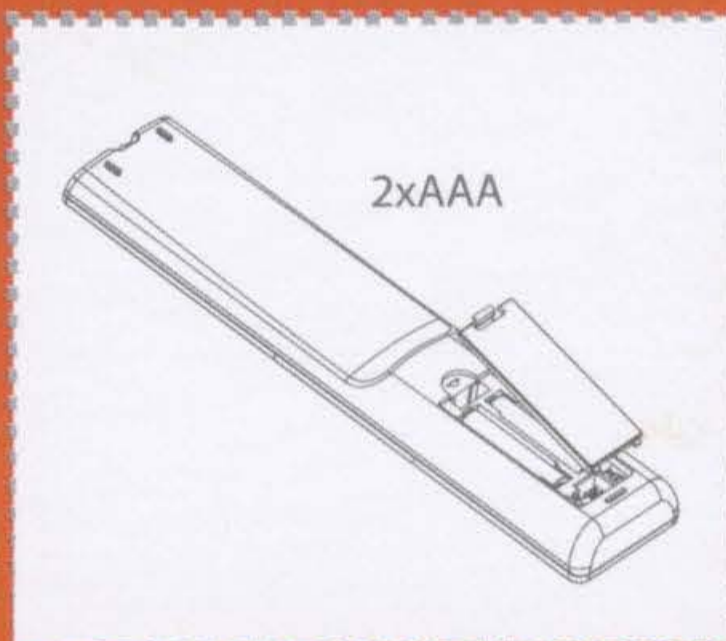

Insert 2AAA batteries

FINISH

IMAGE & FUNCTION

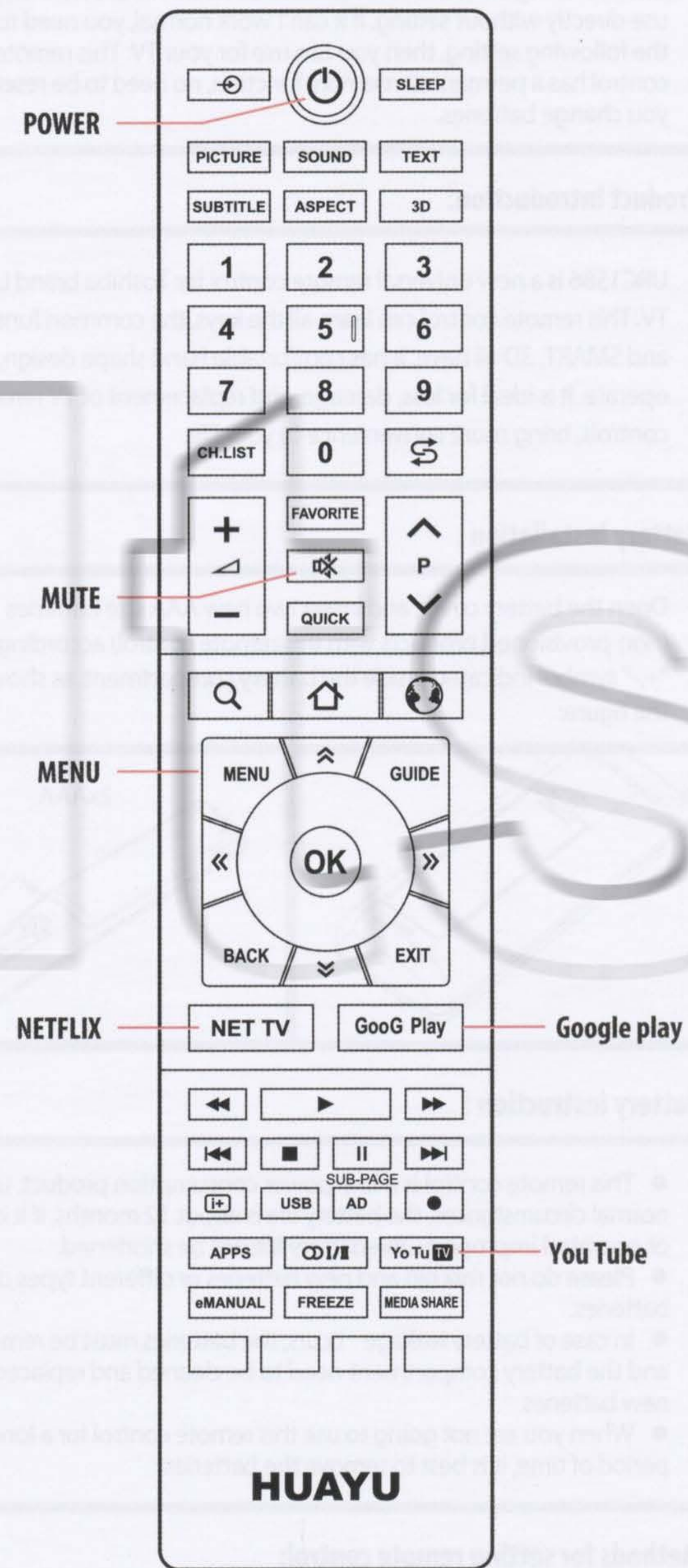

РУССКИЙ

Благодарим за использование пульта дистанционного управления нашей компании. Пожалуйста, попробуйте его сразу после первой установки батарей. Если все функции работают нормально, вы можете его использовать без настройки. Если он не работает, вам необходимо выполнить следующие настройки, после чего вы сможете использовать его для своего телевизора. Этот пульт дистанционного управления имеет функцию постоянной памяти и не требует новой настройки при замене батарей.

Информация об устройстве:

URC1586 - это новый универсальный пульт дистанционного управления для LCD/LED телевизоров Toshiba. Данный пульт дистанционного управления может запрограммирован на все ключи и работать с таким общим функционалом, как SMART, 3D. Он удобно лежит в руке, прост в эксплуатации. Он идеально подойдет в случае потери, повреждения и замены пульта дистанционного управления телевизором, обеспечивая больше комфорта в вашей жизни.

Установка батарей

Откройте крышку батарейного отсека и вставьте две новые батарейки размера AAA (батарейки не поставляются с этим пультом дистанционного управления) в соответствии с символами «+», «-», указанными внутри батарейного отсека, как показано на рисунке:

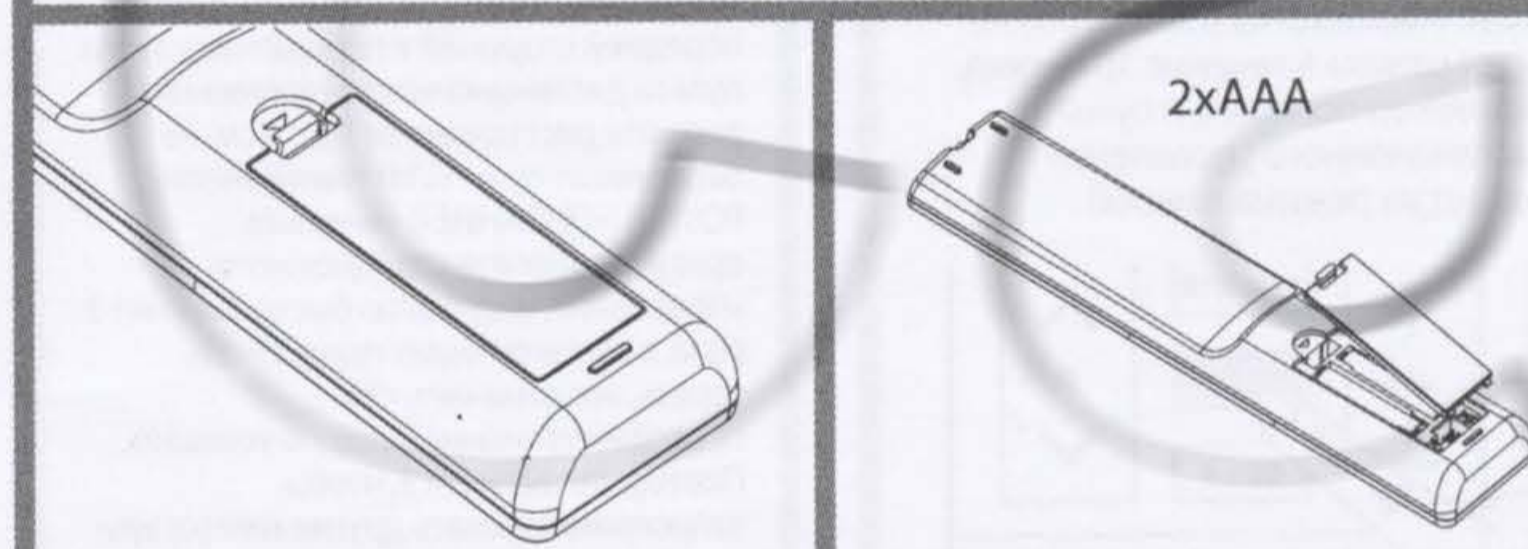

Инструкция по работе с батареями.

- Пульт ДУ является энергоэффективным устройством. При нормальных условиях срок службы батарей составляет около 12 месяцев. Срок службы батарей сокращается, если пульт используется или работает ненадлежащим образом.
- Не вставляйте старые и новые батареи или различные типы батарей вместе.
- В случае утечки батареи должны быть удалены, аккумуляторный отсек очищен и установлены новые батареи
- Если вы не собираетесь использовать этот пульт дистанционного управления в течение длительного времени, лучше всего извлекать батареи.

Варианты настройки пульта дистанционного управления:

Пульт дистанционного управления имеет следующие варианты настройки, выберите один из них для работы.

А. Автоматический поиск кода:

Вручную включите телевизор, чтобы телевизор находился в нормальном режиме воспроизведения, и направьте пульт дистанционного управления на телевизор. Нажмите кнопки RED («КРАСНЫЙ») и YELLOW («ЖЕЛТЫЙ»), пока не загорится индикатор, затем отпустите обе кнопки, пульт дистанционного управления войдет в режим ручного поиска.

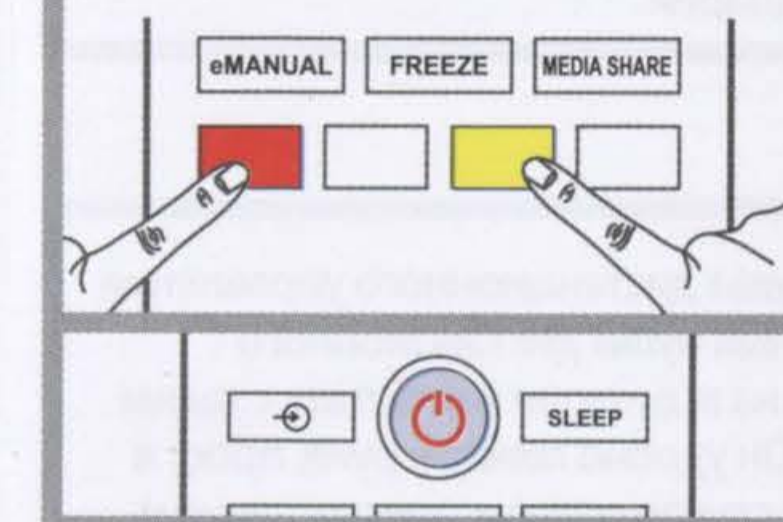

Нажмите и удерживайте кнопку MUTE («ВЫКЛЮЧЕНИЕ ЗВУКА»), индикатор начнет мигать, отметьте, отображается ли символ VOLUME («ГРОМКОСТЬ») на телевизоре. Когда символ VOLUME («ГРОМКОСТЬ») отобразится, немедленно отпустите клавишу MUTE («ВЫКЛЮЧЕНИЕ ЗВУКА»). Индикатор погаснет, и настройка будет завершена. (Если кнопка MUTE («ВЫКЛЮЧЕНИЕ ЗВУКА») не будет нажата в течение 10 секунд, индикатор погаснет, и пульт дистанционного управления выйдет из режима поиска)

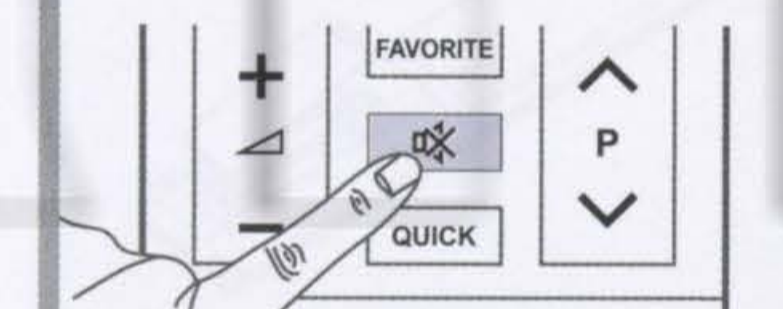

ЗАВЕРШЕНИЕ

Этот пульт дистанционного управления также может управлять следующими 11 брендами, представляющими почти всех производителей LCD/LED телевизоров. SAMSUNG, SONY, Panasonic, SHARP, LG, PHILIPS, HISENSE, GRUNDIG, VESTEL, THOMSON, BEKO

(если в режиме программирования в течение 10 секунд с пультом дистанционного управления не будет выполнено никаких действий, индикатор погаснет и пульт выйдет из режима программирования)

Б. Все кнопки могут быть перепрограммированы

(всего можно перепрограммировать 52 кнопки, попробуйте, например, кнопку POWER («ПИТАНИЕ»))

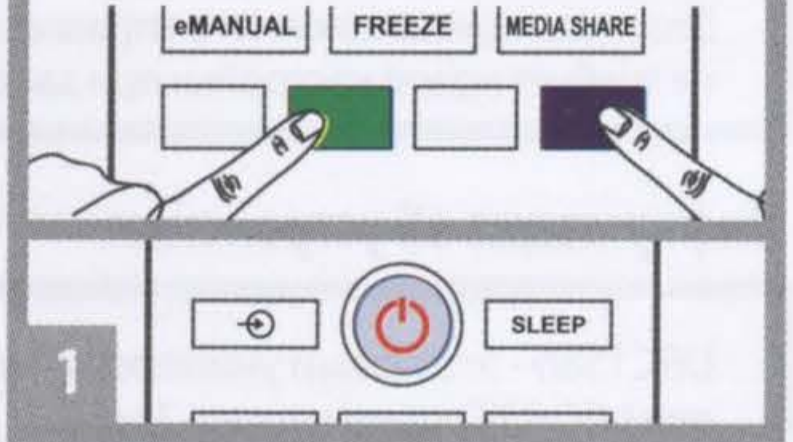

Нажмите кнопку POWER («ПИТАНИЕ») на пульте дистанционного управления, индикатор будет медленно мигать, а кнопка ждть сигнала.



Расположите передатчик оригинального пульта дистанционного управления передней стороной к передатчику этого пульта дистанционного управления и держите расстояние от 1 до 3 см, не передвигая пульты. Нажмите кнопку POWER («ПИТАНИЕ») на пульте оригинального дистанционного управления, индикатор быстро мигнет 3 раза, а затем он будет продолжать гореть, это означает, что программирование прошло успешно. Повторите шаги 2 и 3, чтобы запрограммировать другие кнопки или выполнить программирование снова.

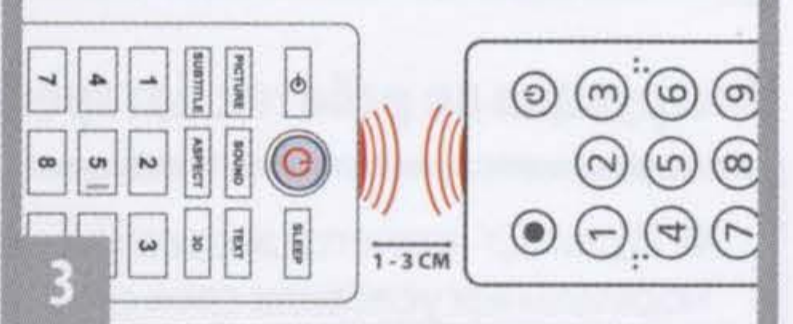

По завершении программирования нажмите и удерживайте кнопку OK в течение 3 секунд, чтобы выйти из режима программирования. Индикатор погаснет, запрограммированные функции сохранятся и пульт выйдет из режима программирования.



ЗАВЕРШЕНИЕ

Г. Восстановление заводских настроек

Нажмите и удерживайте кнопки RED («КРАСНЫЙ») и YELLOW («ЖЕЛТЫЙ»), пока не загорится индикатор

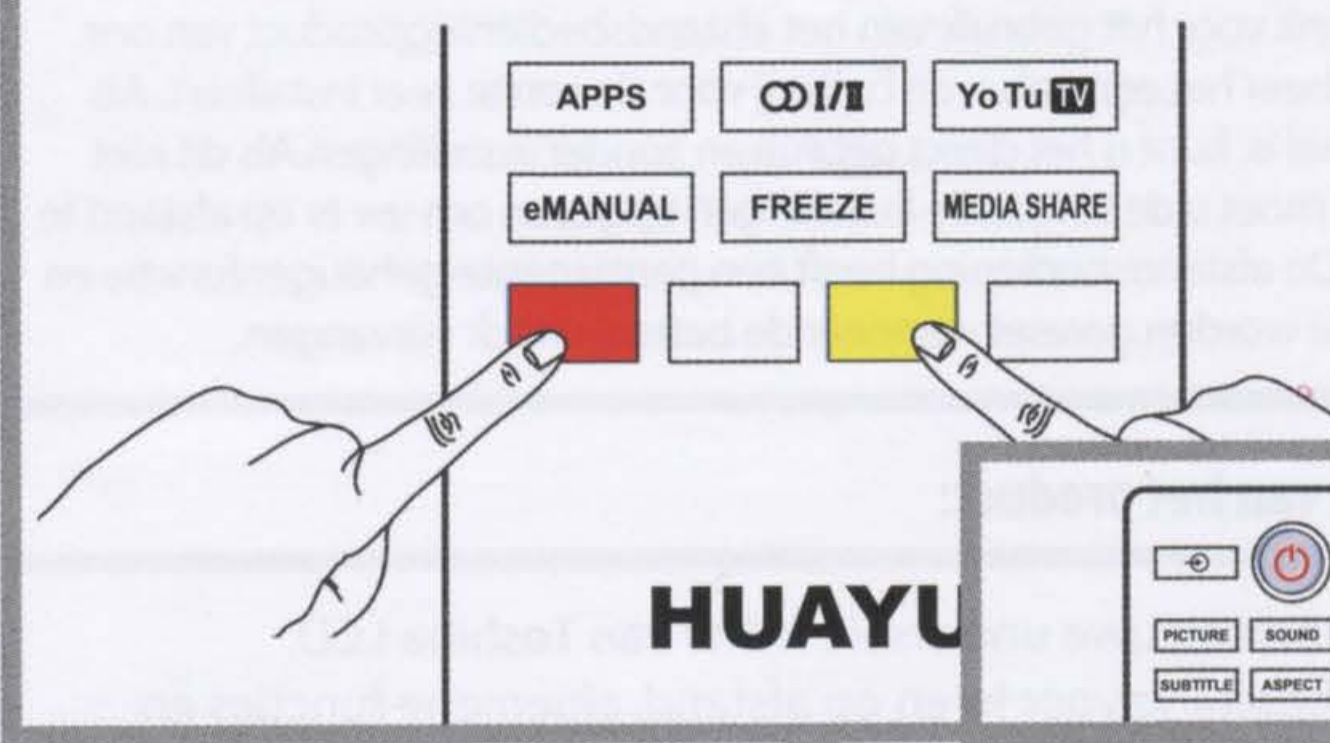

введите код 898, индикатор мигнет 5 раз, и данный пульт дистанционного управления восстановит заводские настройки.

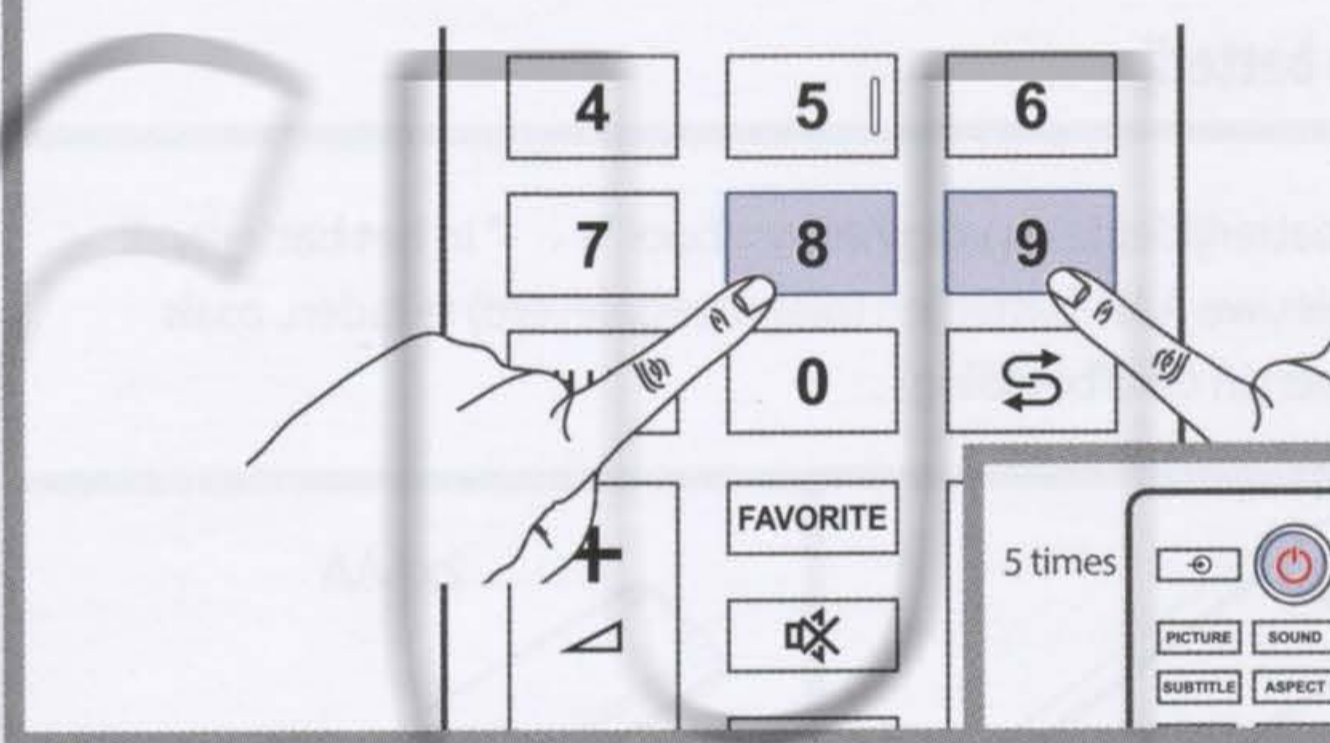

ЗАВЕРШЕНИЕ

Технические характеристики

Расстояние управления: Около 10 метров (будет отличаться в зависимости от модели телевизора)
Тип элементов питания: две батареи AAA